

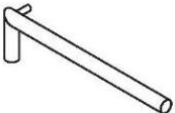

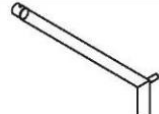







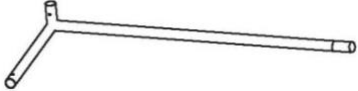

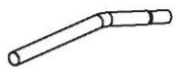

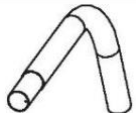
ИНСТРУКЦИЯ ПО СБОРКЕ И ЭКСПЛУАТАЦИИ



1		1 x
2		1 x
3		2 x
4		1 x
5		1 x
6		2 x
7		2 x
8		2 x
9		1 x
10		4 x
11		4 x
12		8 x
13		1 x
14		3 x
15		5 x



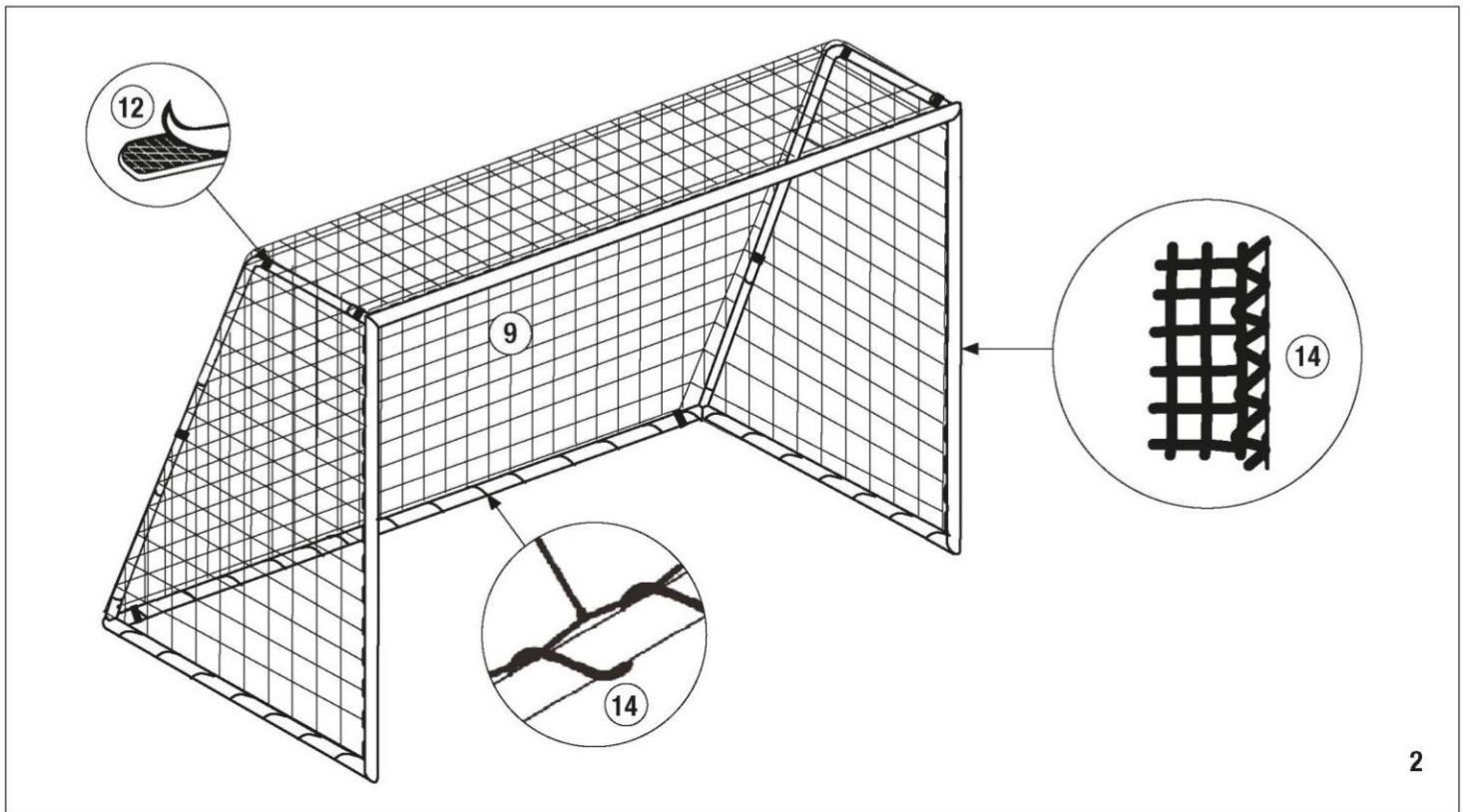
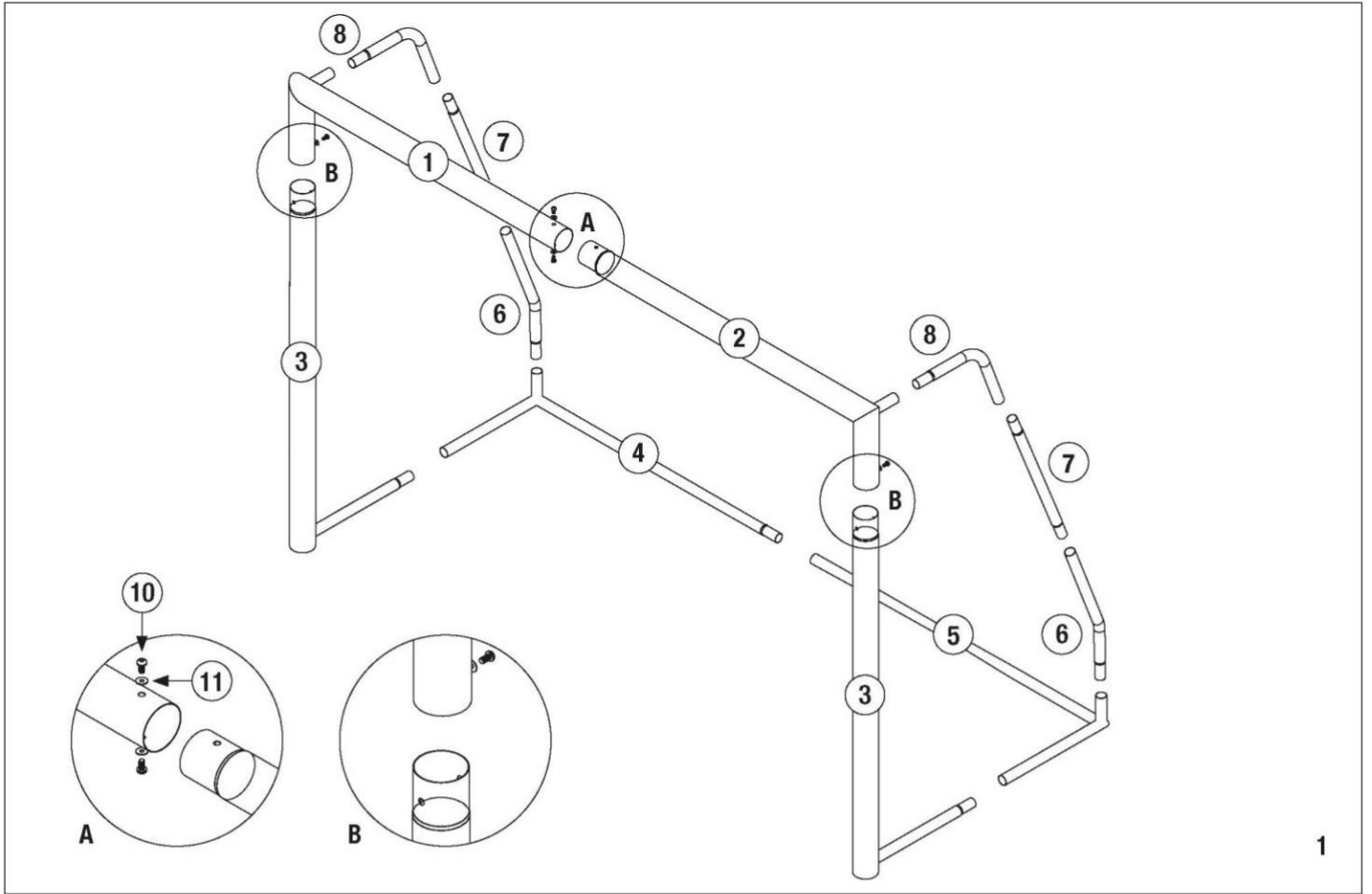

ПОЗДРАВЛЯЕМ С ПОКУПКОЙ ВАШЕГО ТОВАРА!

Внимательно прочтите эту инструкцию. Инструкция является неотъемлемой частью изделия. Поэтому рекомендуем бережно хранить ее и упаковку для обращения в будущем. При передаче изделия третьим лицам обязательно прилагайте к нему эту инструкцию. Сборка данного изделия должна производиться взрослым человеком. Данное изделие предназначено только для частного/домашнего использования. Изделие не предназначено для коммерческого/промышленного применения. Использование изделия требует определенных умений и навыков. Настройку изделия следует осуществлять в соответствии с возрастом пользователя, изделие должно использоваться только по назначению.

ТЕХНИЧЕСКИЕ ХАРАКТЕРИСТИКИ

Изделие:	Футбольные ворота Soccer Goal Expert180
Номер изделия:	76933
Размеры в собранном состоянии:	180 x 120 x 60 см
Назначение:	Тренировочные ворота для разнообразных ударов по воротам и тренировки голкипера

Если у вас возникли проблемы со сборкой, или нужно больше информации об изделии, обратитесь к нам по адресу <http://www.hudoraworld.ru>.

СОДЕРЖАНИЕ

12 стоек ворот | 1 сетка ворот | 1 винтовой комплект (8 шт.) | 5 колышков (для закрепления) | 3 шнура для крепления/натяжения сетки | 8 застёжек «липучек» | 1 гаечный ключ (SW4) | 1 Настоящая инструкция

Прочие детали предназначены для обеспечения безопасной транспортировки и не требуются для установки и использования изделия.

ИНСТРУКЦИЯ ПО ТЕХНИКЕ БЕЗОПАСНОСТИ

- **ПРЕДУПРЕЖДЕНИЕ!** Не подходит для использования детьми младше 3 лет. Длинный шнур. Опасность удушья.
- **ПРЕДУПРЕЖДЕНИЕ!** Не залезать на раму, на сетку и не висеть на штанге. Существует серьезная опасность получения травм!
- Перед использованием проверьте все детали ворот на предмет повреждений и проведите сборку правильно. Важно проверить связующие элементы и болтовые соединения на предмет стабильности и подгонки. Если появляются острые края, их нужно немедленно удалить!
- Дети должны пользоваться изделием только под присмотром взрослых.
- В случае неправильного применения руководства по эксплуатации никакая ответственность за повреждения не предусмотрена.

ИНСТРУКЦИЯ ПО СБОРКЕ

Примечание: Изделие должны собирать двое взрослых. Перед сборкой слегка смажьте соединения на узких концах. Это облегчит сборку и продлит срок службы изделия!

1. Сборка стойки ворот (рис. 1)

Смонтируйте стойку ворот, как показано на рис. 1. Используйте пронумерованные направляющие трубки. Направляющие трубки основной стойки 1-3 (штанги и перекладина) имеют диаметр 75 мм, и сначала их необходимо вставить друг в друга, а затем закрутить. Используйте винт (10) с шайбой (11), как показано на рисунках А+В сверху и снизу от крестовины, и позади каждой штанги. Трубы заднего каркаса ворот (32 мм в диаметре) соединяются защелкой. Убедитесь, что перекладины сцеплены надежно.

2. Монтаж сетки ворот (рис. 2)

Флаги, шитые в сетку (9) отмечают верхние углы ворот. Сначала прикрепите сетку к заднему каркасу ворот, используя застёжки «липучки» (12) в верхних углах, как показано на рис. 2. Это предотвратит падение сетки во время ее установки. Прикрепите сетку ворот (9) к основному каркасу пропуская соединительный шнур (14) попеременно через задний каркас основы и через петли сетки. В заднем каркасе пропустите соединительный шнур (14) вокруг перекладин и петель сетки ворот, как показано на рисунке. Концы соединительной веревки должны всегда быть привязаны к заднему каркасу или к трубам основы.

3. Фиксация ворот на месте

Зафиксируйте каркас ворот при помощи колышков(15) на земле. Убедитесь, что земля пригодна для использования колышков(например, отсутствие труб для поливальных установок!). Убедитесь, что колышки полностью и крепко входят в землю. Избегайте торчащих креплений (риск споткнуться). На очень твердых почвах ворота следует закреплять при помощи особых мер, чтобы они не перевернулись и не нанесли травм (например, использовать плиты или балластные мешки с песком). Никогда не играйте при не закрепленных воротах, и никогда не оставляйте ворота без закрепления.

ИНСТРУКЦИИ ПО ПРИМЕНЕНИЮ

- Устанавливать ворота только на уровне земли.
- Оставляйте минимальное расстояние в 3 м для любых соседних объектов.
- Закрепите ворота, чтобы они не опрокинулись, даже когда не используются.
- Не оставляйте изделие в плохих погодных условиях без необходимости. Хранить в прохладном сухом помещении.
- Проверять на предмет ржавчины, и при ее наличии немедленно удалять. Сталкивание металлических частей может привести к повреждению защитного слоя и появлению ржавчины.

ТЕХНИЧЕСКОЕ ОБСЛУЖИВАНИЕ И ХРАНЕНИЕ

Для очистки изделия используйте только сухую или влажную ткань; не используйте специальные чистящие средства! До и после использования осматривайте изделие на наличие повреждений или следов износа. Не вносите никаких структурных изменений. В целях безопасности используйте только оригинальные запасные части. Их можно приобрести у компании HUDORA. В случае повреждения деталей или появления острых краев или углов дальнейшее использование изделия не допускается. В случае возникновения каких-либо сомнений обращайтесь в нашу сервисную службу (<http://www.hudoraworld.ru>). Храните изделие в безопасном месте, где оно будет защищено от непогоды и повреждений и там, где оно никому не причинит вреда.

СОВЕТЫ ПО УТИЛИЗАЦИИ

По окончании срока службы изделия его необходимо сдать на утилизацию в соответствующий пункт сбора, расположенный в вашем районе. На все ваши вопросы по этому поводу ответят местные компании, занимающиеся утилизацией отходов.

СЕРВИС

Мы прилагаем все усилия, чтобы наш покупатель получал исправную продукцию. Однако, если неисправности все же возникают, мы прилагаем столько же усилий для их устранения. Вы можете найти информацию об изделии, запасных частях, решении проблем и получении утерянных руководств по сборке на сайте <http://www.hudoraworld.ru>

На всех изображениях представлены примеры конструкции.