

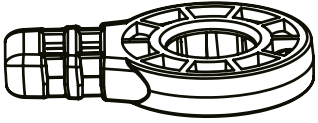

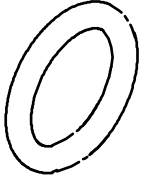

- DE AUFBAU- UND GEBRAUCHSANLEITUNG**
- EN INSTRUCTIONS ON ASSEMBLY AND USE**
- IT ISTRUZIONI PER IL MONTAGGIO E PER L'USO**
- ES INSTRUCCIONES DE MONTAJE Y DE USO**
- FR INSTRUCTIONS DE MONTAGE ET MODE D'EMPLOI**
- NL MONTAGE- EN GEBRUIKSHANDLEIDING**
- PL INSTRUKCJA MONTAŻU I OBSŁUGI**
- SI NAVODILA ZA NAMESTITEV IN UPORABO**
- RU СБОРКА И РУКОВОДСТВО ПО ЭКСПЛУАТАЦИИ**

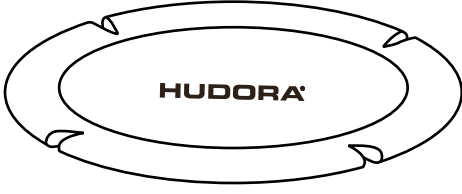
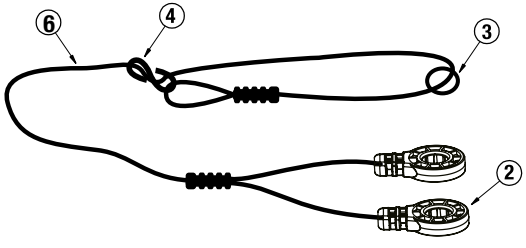

TEILELISTE | PARTS LIST | LISTA DEI PEZZI | LISTA DE PIEZAS | LISTE DES PIECES DETACHEES | ONDERDELENLIJST | LISTA CZĘŚCI | SEZNAM DELOV | СПИСОК ДЕТАЛЕЙ

1		4 x
2		4 x
3		2 x
4		2 x
5		1 x
6		2 x

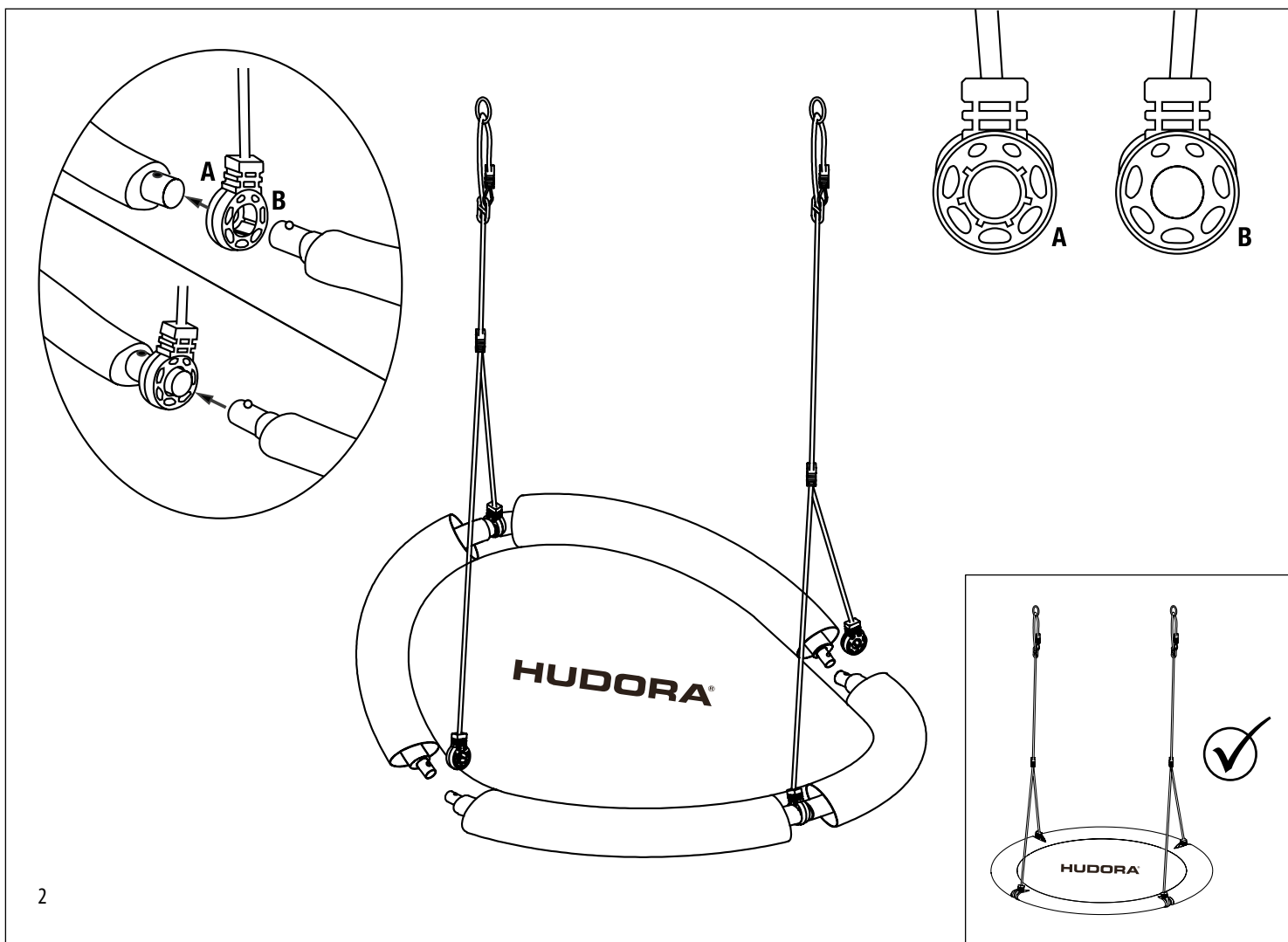
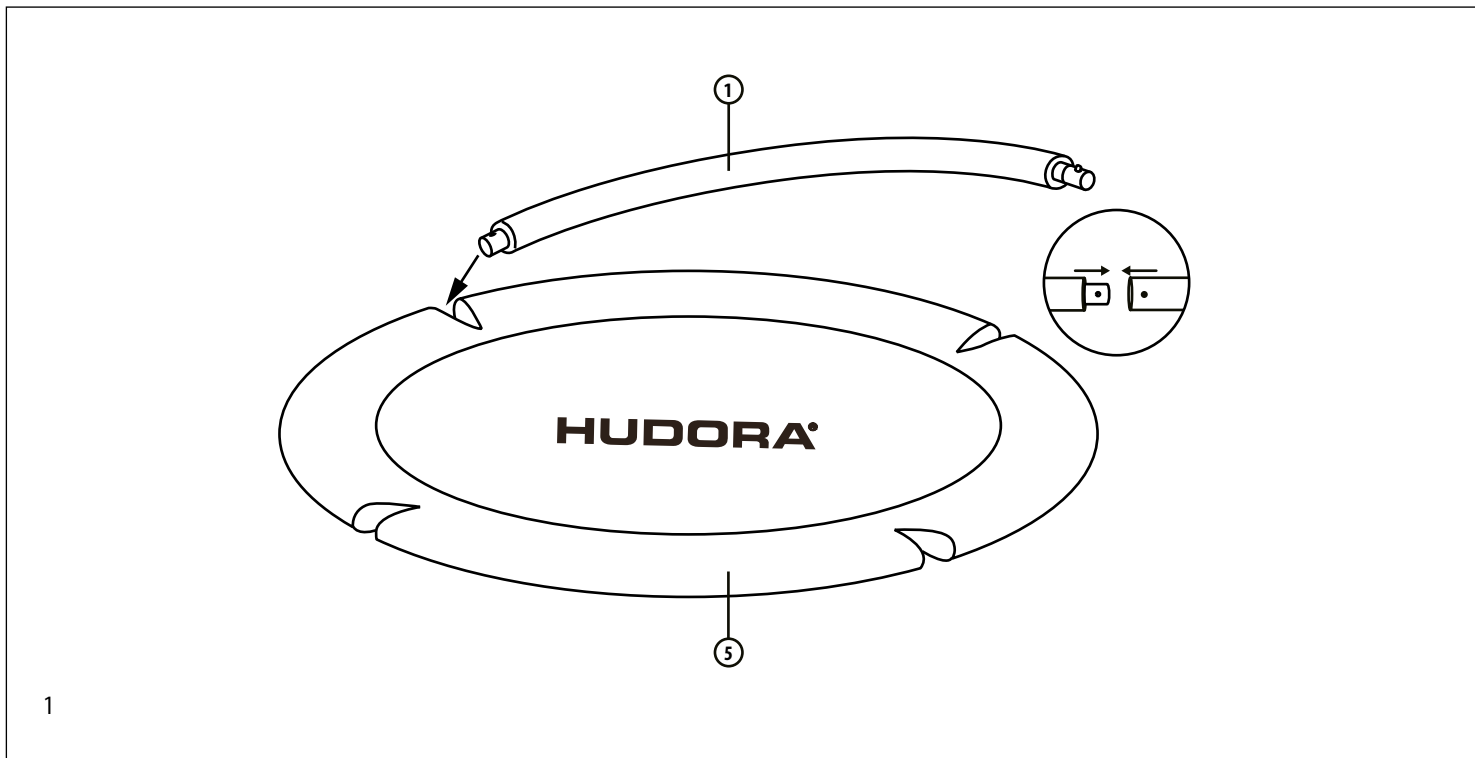



ПОЗДРАВЛЯЕМ С ПРИОБРЕТЕНИЕМ ДАННОГО ИЗДЕЛИЯ!

Пожалуйста, внимательно прочитайте данную инструкцию по эксплуатации. Инструкция по эксплуатации является неотъемлемой составляющей изделия. Поэтому следует бережно хранить инструкцию, как и упаковку, на случай возникновения вопросов в дальнейшем. Если Вы передаете изделие третьим лицам, пожалуйста, передавайте вместе с ним данную инструкцию по эксплуатации. Данное изделие должен собирать взрослый человек. Этот продукт предназначен исключительно только для частного использования. Этот продукт не предназначен для коммерческого использования. Использование данного продукта предусматривает наличие определенных способностей и знаний. Используйте его только для соответствующей возрастной группы и применяйте изделие только с той целью, для которой оно было произведено.

ТЕХНИЧЕСКИЕ ХАРАКТЕРИСТИКИ

Изделие:	Качели с сиденьем «гнездо» Lounge 90 110
Номер изделия:	72200, 72201, 72202 72210, 72211, 72212
Максимальная нагрузка:	150 кг
Размеры:	90 см Ø 110 см Ø
Минимальный возраст для использования:	3 года
Назначение:	Приводимое в движение мышечной силой устройство для раскачивания лежа или сидя.

Если Вы столкнулись с проблемами при сборке или хотите получить дополнительную информацию об изделии, то все необходимые данные Вы найдете в Интернете на сайте <http://www.hudora.de/>.

СОДЕРЖИМОЕ

1 качели с сиденьем «гнездо» (см. список деталей на стр. 2) | 1 руководство по эксплуатации

Иные детали, которые при определенных обстоятельствах могут входить в объем поставки, не требуются.

ИНСТРУКЦИИ ПО БЕЗОПАСНОСТИ

- **ВНИМАНИЕ!** Максимальная нагрузка не должна превышать 150 кг.
- **ВНИМАНИЕ!** Минимальный возраст для использования: 3 года.
- **ВНИМАНИЕ!** Только для домашнего использования.
- **ВНИМАНИЕ!** Использовать только при непосредственном надзоре взрослых.
- **ВНИМАНИЕ!** Не предназначено для детей в возрасте младше 36 месяцев! Опасность падения!
- **ВНИМАНИЕ!** Не предназначено для детей в возрасте младше 36 месяцев из-за наличия длинных веревок. Опасность удушья! Мелкие детали. Опасность удушья.
- **ВНИМАНИЕ!** Для наружного и внутреннего применения!
- Владельцы качелей, а также соответствующие лица, занимающиеся надзором за их использованием, несут ответственность за соблюдение всеми лицами, пользующимися качелями, указаний, содержащихся в руководстве по эксплуатации.
- Не осуществляйте технических модификаций.
- Изменения оригинального изделия могут быть выполнены только в соответствии с предельными указаниями изготовителя.
- Во время использования качелей никто не должен бегать в зоне их нахождения.
- Никогда не стойте на качелях в полный рост или на коленях.
- Всегда крепко держитесь обеими руками.
- В зоне раскачивания сиденья не должно находиться никаких предметов (деревьев, стен, заборов, бельевых веревок).
- Обеспечьте безопасное расстояние, составляющее не менее 2 м (впереди и сзади) до максимального отклонения сиденья, а также ровное, гасящее толчки основание (например, травяной покров), свободное от острых предметов или предметов с острыми кромками, препятствий, уклонов, уступов, лестниц или твердых и жестких поверхностей (например, бетона) и т.п.
- Боковая дистанция до зафиксированных деталей, например, столбов и перекладин для качелей, должна составлять не менее 40 см.
- Дистанция до совершающих колебательные движения предметов, например, расположенных рядом качелей, должна составлять не менее 60 см.
- Максимальная высота подвески, если мерить от земли, не должна превышать 250 см.
- Расстояние качелей в состоянии покоя до земли должно составлять не менее 40 см и не более 60 см.
- Вам следует установить качели таким образом, чтобы тот, кто ими пользуется, не был ослеплен солнечным светом.
- Длительное воздействие UV-лучей на материал приводит к его быстрому износу. Во избежание преждевременного износа материала и таким образом продления срока службы, необходимо хранить изделие, если оно не используется, в сухом и темном месте. Не подвергайте изделие продолжительному воздействию ветра, экстремальным температурам и влажности или прямого солнечного света.

Все изображения представляют собой возможные примеры дизайна.

РУКОВОДСТВО ПО МОНТАЖУ

Перед монтажом Вам необходимо тщательно выбрать и проконтролировать место установки качелей: обратите внимание на достаточную прочность опоры качелей. Не забывайте, что при раскачивании возникают центробежные силы, которые могут подвергнуть сильной нагрузке и опору качелей. Проконсультируйтесь у специалиста (инженера-строителя, архитектора, плотника) и получите у него информацию о предельной допустимой нагрузке на опору качелей. Подвесные соединения должны быть выполнены таким образом, чтобы их нельзя было случайно отцепить. После того как Вы достали изделие из упаковки, пожалуйста, проверьте его комплектность. Расправьте сидение (5) гнездовых качелей на земле или на полу, так чтобы отчетливо читался логотип HUDORA. Вставьте в каждую из петель сидения покрытую пеноматериалом часть трубчатой рамы (1). Следите за тем, чтобы в каждом случае прямой конец трубы стыковался с суженным концом трубы. Трубы пока не соединяются вместе (рис. 1). Сначала монтируются оба троса (6) для качелей. С каждой стороны гнездовых качелей спереди и сзади монтируется один трос для качелей. Для этого действуйте следующим образом: сначала поместите один из обоих находящихся на конце троса соединительных элементов (2) стороной А на прямой конец трубы. После этого введите суженный конец трубы с другой стороны (сторона В) через соединительный элемент в прямую трубу и осуществите соединение с помощью нажимных кнопок. Осуществите соответствующие действия со вторым тросом с противоположной стороны. Теперь оба свободных конца троса находятся напротив друг друга, так что гнездовые качели могут быть помещены в центр. После этого соедините оба еще не соединенных угла, введя их вместе в места соединений (рис. 2). После этого полностью собранные гнездовые качели Вы можете подвесить с помощью удерживающих колец (3) на подходящий несущий элемент.

ПОДВЕСКА И РЕГУЛИРОВКА

Точки подвески должны находиться друг от друга на расстоянии не менее ширины сиденья качели + 100 мм. Качели устанавливаются с 2 тросами с регулировочными серьгами (4), так что высоту качелей можно изменять согласно соответствующей подвеске. Длина троса качелей (7) уменьшается проталкиванием троса через регулировочные серьги вверх, а увеличивается – проталкиванием вниз. Теперь качели можно индивидуально отрегулировать в подвешенном состоянии. Во время регулировки никто не должен сидеть на качелях. При укорачивании или удлинении тросов качелей следите за тем, чтобы они всегда оставались одинаковыми по длине. Если тросы будут иметь разную длину, тот это приведет к круговым маятниковым движениям качелей. Отрегулируйте качели таким образом, чтобы касающийся на них не мог кончиками пальцев ног касаться земли. При возникновении сомнений осуществите небольшое пробное раскачивание.

ОБСЛУЖИВАНИЕ И ХРАНЕНИЕ

Следует очищать изделие только салфеткой или влажной тряпкой без применения специальных чистящих средств! Проверьте изделие во время использования и после использования на наличие повреждений и следов износа. Не вносите изменения в конструкцию! Для Вашей собственной безопасности используйте только оригинальные запасные части. Их можно приобрести у фирмы HUDORA. Если повреждены детали или появились острые углы и края, использовать изделие нельзя! При возникновении сомнений свяжитесь с нашей сервисной службой (<http://www.hudora.de/>). Храните изделие в безопасном месте, защищенном от погодных воздействий, чтобы не повредить его и не нанести травмы людям.

Кроме того, все детали из искусственных материалов должны быть заменены не позже чем через 5 лет после начала эксплуатации, чтобы предотвратить их возможный выход из строя.

Проверяйте изделие перед использованием и после использования на наличие повреждений и следов износа. Кроме того, мы рекомендуем перед каждым использованием:

- смазывать подвижные детали, чтобы минимизировать износ;
- проверьте и при необходимости замените все защитные покрытия острых краев;
- заменять неисправные детали в соответствии с указаниями изготовителя;
- проверить на износ сиденье „гнездо“, цепи, веревки и другие детали в соответствии с инструкцией изготовителя.

УКАЗАНИЕ ПО УТИЛИЗАЦИИ

В конце срока службы изделия следует передать его имеющимся службам сбора и возврата. На вопросы отвечают предприятия, занимающиеся утилизацией, на месте.

СЕРВИС

Мы стараемся поставлять изделия безупречного качества. Если, несмотря на это, все же возникают дефекты, мы прилагаем усилия к тому, чтобы устранить их. Поэтому Вы можете найти подробную информацию об изделии, о запасных частях, решения проблем и инструкции (на случай утери) по адресу <http://www.hudora.de/>.